

AWP 811

“Potansiyometrik, Analog veya CANopen Çıkış,
Yüksek Doğruluk”

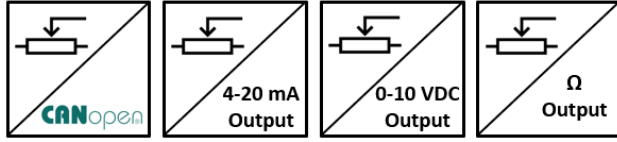

- 2500 mm veya 5000 mm strok (ölçme) boyu
- ± 0.5 FS linearite
- Potansiyometrik, 0-10 VDC, 4-20 mA analog çıkışlı veya CANopen çıkışlı model seçenekleri
- Redundant çıkışlı model seçeneği
- Paslanmaz çelik ölçüm teli
- IP54 koruma sınıfı
- Kompakt tasarım
- Kolay montaj
- 2 m/s maksimum hız
- Şok / Vibrasyona dirençli yapı
- Alüminyum gövde

AWP 811 serisi ipli potansiyometreler; bir rotary potansiyometrenin paslanmaz çelik ip ile kontrolünden oluşurlar. Paslanmaz çelik telin çekilmesi ve geri sarılması ile ölçüm yaparlar. Lineer hareketi potansiyometrik çıkışa çevirirler.

“A” serisi içerisinde bulunan dönüştürücü kart yardımıyla 4-20 mA analog çıkış verirler.
“V” serisi ise içerisinde bulunan dönüştürücü kart yardımıyla 0-10 VDC analog çıkış verirler.
“C” serisi ise içerisinde bulunan dönüştürücü kart yardımıyla CANopen sinyal çıkışı verirler.

Opsiyonel olarak redundant çıkış, farklı kablo boyu ya da soket modeli talep edilebilir.

ÖRNEK UYGULAMA ALANLARI

- Asansörler
- Pres makineleri
- Vinç sistemleri
- Tahta işleme makineleri
- Mermer işleme makineleri
- Depo konumlandırma
- Baraj korumaları
- Bent kapağı kontrolü
- Hava kompresörleri
- Cam işleme makineleri
- Kaldırma platformları
- Tıp teknolojisindeki uygulamalar (ameliyat masaları gibi)
- Forkliftler
- Vida makineleri
- Kağıt makineleri
- Hidrolik makineler
- Dikiş makineleri
- Sac makineleri
- Baskı makineleri
- Yatay kontrol ekipmanları
- İnşaat makineleri
- Endüstriyel robotlar
- Enjeksiyon makineleri
- X-Y eksenli yer değiştirme
- Sıvı seviye ölçümleri ve pozisyon kontrolü
- Çeşitli otomasyon uygulamaları

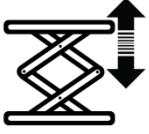

MEKANİK VERİLER

Ölçüm Aralığı (strok)	2500mm veya 5000mm
Max. hareket hızı	2 m/s
Çekme Kuvveti	12N
Koruma Sınıfı	IP54
Çalışma Sıcaklığı	-25°C...+85°C
Malzeme	Gövde: Alüminyum
	Ölçüm teli: Paslanmaz çelik

ELEKTRİKSEL VERİLER

Ölçüm Aralığı (strok)	2500mm veya 5000mm		
Ölçme Tipi	Potansiyometrik		
Çıkış Sinyali Tipi	Potansiyometrik	Analog: 0-10V / 4-20mA	CANopen
Direnç	5 KΩ (standart), 10 KΩ	-	-
Besleme Gerilimi	42V max.	12...30 VDC	10...30 VDC
Linearite	±%0.5 FS		
Elektriksel Bağlantı	M12 soket veya kablo		

CANopen ÖZELLİKLER

Çözünürlük	23 Bit
Haberleşme Profili	CiA 301
Cihaz Tipi	CANopen, CiA DS406
Kimlik (Node ID)	1 ile 127 arası LSS ya da SDO ile ayarlanabilir.
Baud Rate	10 kBit/s, 20 kBit/s, 50 kBit/s, 100 kBit/s, 125 kBit/s, 250 kBit/s, 500 kBit/s, 800 kBit/s, 1 Mbit/s
PDO Veri Hızı (Data)	500 ms
Hata Kontrol	Heartbeat, Emergency Message
PDO	2 Tx PDO
PDO Modları	Event/Time triggered, Synch/Asynch
SDO	1 server
Pozisyon Bilgisi	Nesne Sözlüğü (Object Dictionary) 6004
Sonlandırma Direnci	Opsiyoneldir, sipariş aşamasında belirtiniz.

MEKANİK ÖLÇÜLER (mm)

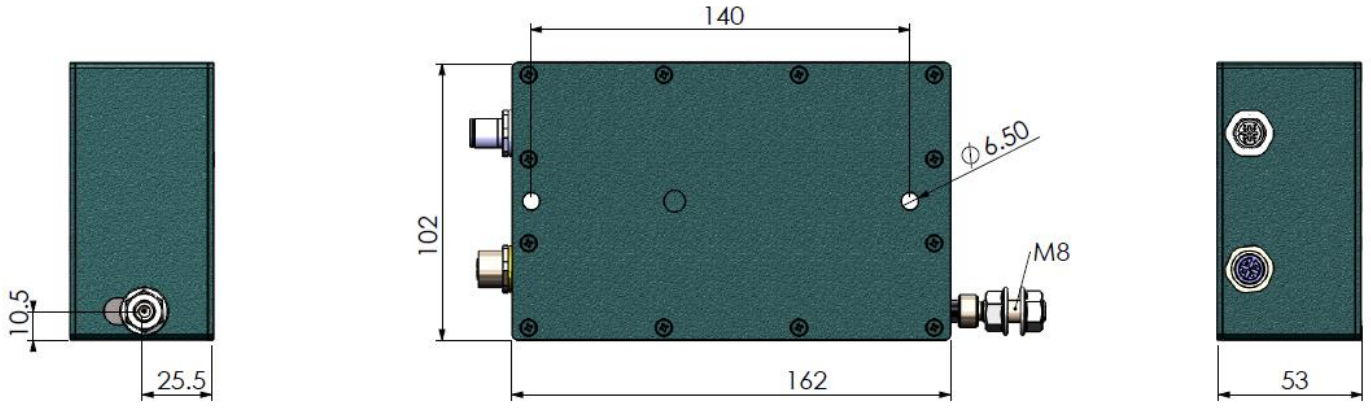

ELEKTRİKSEL BAĞLANTI

Analog ve Potansiyometrik

0-10V veya Pot Bağlantısı		
Sinyal	Kablo Rengi	M12 5 pin soket
Toprak	Gümüş (örgü)	Pin 1
+V	Kırmızı	Pin 2
0V	Siyah	Pin 3
0-10V / Pot	Sarı	Pin 4
-	-	Pin 5

4-20 mA Bağlantısı		
Sinyal	Kablo Rengi	M12 5 pin soket
Toprak	Gümüş (örgü)	Pin 1
+V	Kırmızı	Pin 2
-	-	Pin 3
4-20 mA	Sarı	Pin 4
-	-	Pin 5

* Tek çıkışlı modellerde standart olarak 1 adet M12 5 pin erkek soket kullanılır.

* Redundant modellerde ise iki çıkış vardır ve standart olarak 1 adet M12 5 pin erkek ve 1 adet M12 5 pin dişi soket kullanılır.

* İsteğe bağlı olarak farklı soket modelleri talep edilebilir.

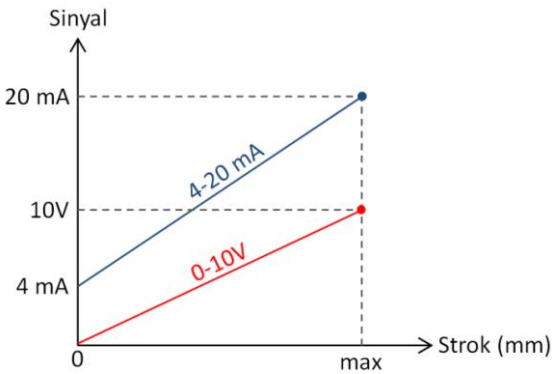

CANopen

Sinyal	Kablo Rengi	M12-5 Pin Soket
CAN_SHIELD	Gümüş (örgü)	Pin 1
+V (10...30 VDC)	Kırmızı	Pin 2
GND (0V)	Siyah	Pin 3
CAN_H	Sarı	Pin 4
CAN_L	Yeşil	Pin 5

* CANopen çıkışlı modellerde iki çıkış vardır ve standart olarak 1 adet M12 5 pin erkek ve 1 adet M12 5 pin dişi soket kullanılır.

* İsteğe bağlı olarak farklı soket modelleri talep edilebilir.

M12 5 Pin Erkek Soket

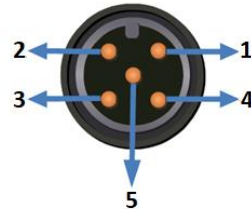

M12 5 Pin Dişi Soket

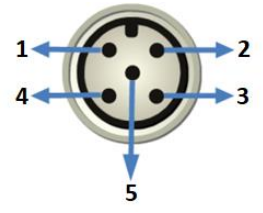

MONTAJ VE UYARILAR

1. İpi çektikten sonra asla serbest bırakmayınız. Aksi takdirde yay zarar görür.

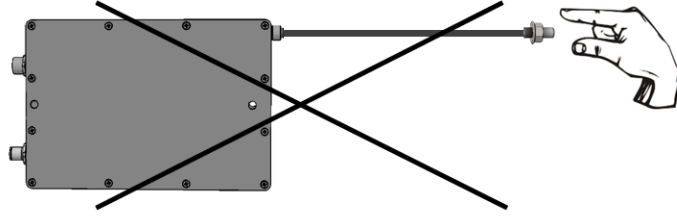

2. Sensörü aşağıda gösterilen montaj yönlerine uygun şekilde monte ediniz.

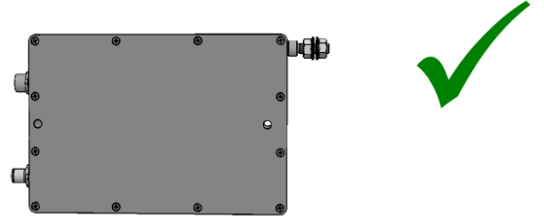
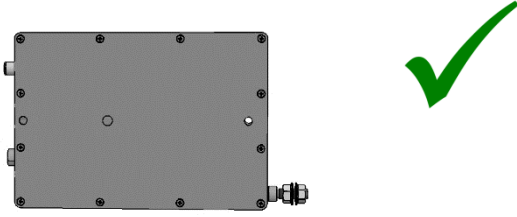
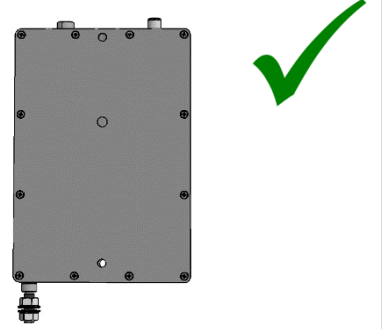
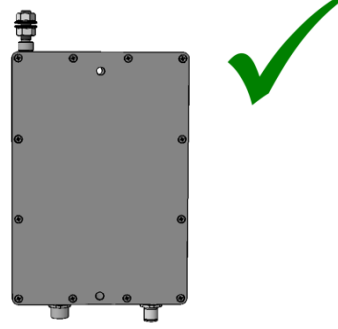
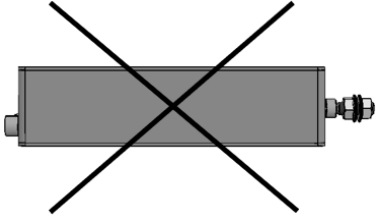

3. Ortam şartlarından kaynaklanan su ve benzeri sıvı (yağmur gibi) gelme olasılığı varsa, ip çıkışını yukarı doğru vermeyiniz. Bu şekilde montaj yapmanız gereken durumlar varsa makara kullanınız.

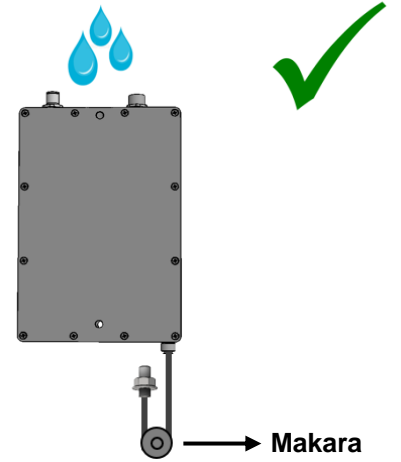
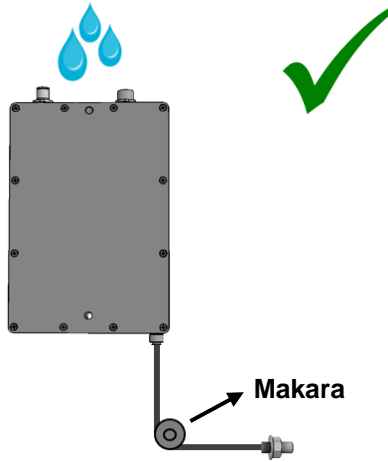
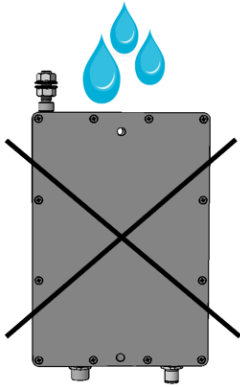

4. İpi açılı şekilde çekmeyiniz. Bu şekilde montaj yapmanız gereken bir durum söz konusu olduğunda makara kullanınız.

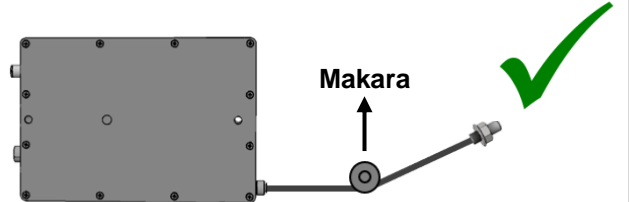
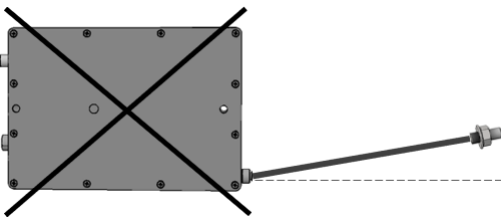

Önemli Not(!): Bu uyarılara uyulmadığı takdirde ortaya çıkabilecek ürün arızaları garanti kapsamı dışındadır.

SİPARİŞ KODU

Model	Direnç ⁽¹⁾				Çıkış Sinyali					
	Kod Yok : Analog veya CANopen çıkışlı 5K: 5 KΩ (standart) 10K: 10 KΩ				Kod Yok : Potansiyometrik V : 0-10 VDC A : 4-20 mA C : CANopen					
AWP 811	-	XXXX	-	XXX	-	XXXX	-	X	-	XXXX
	Strok Boyu				Elektriksel Bağlantı ⁽²⁾				Çıkış Tipi	
	2500: 2500mm 5000: 5000mm				3M : 3 m kablo 5M : 5 m kablo 10M : 10 m kablo S13F : M12 5 pin dişi soket S13M : M12 5 pin erkek soket S13FM: M12 5 pin dişi + M12 5 pin erkek soket (redundant ve CANopen modellerde)				Kod Yok : Tek Çıkışlı Dual : Redundant Çıkışlı (yedekli)	

- (1) Analog veya CANopen çıkışlı ürünlerde direnç seçilmez, bu kısım boş bırakılır. Potansiyometrik çıkışlı ürünlerde diğer direnç seçenekleri için lütfen iletişime geçiniz.
- (2) Ürün kablolu veya soketli olarak talep edilebilir. Standart olarak; Tek çıkışlı modellerde 1 adet M12 5 pin erkek soket (S13M) kullanılır. Redundant (yedekli) modellerde ve CANopen çıkışlı modellerde ise 1 adet M12 5 pin dişi + 1 adet M12 5 pin erkek soket (S13FM) olmak üzere 2 adet soket kullanılır. Fakat aşağıdaki örneklerde olduğu gibi farklı soket kombinasyonları da talep edilebilir. M12 dışındaki diğer soket modeli talepleriniz için lütfen iletişime geçiniz.

Örnek 1 (Pot çıkışlı) : AWP-811-5000-5K-S13M

AWP 811 serisi, 5000 mm strok, 5K direnç, **M12 5 pin erkek soket**, potansiyometrik çıkışlı

Örnek 2 (CANopen çıkışlı) : AWP-811-5000-S13FM-C-DUAL

AWP 811 serisi, 5000 mm strok, **1 adet M12 5 pin dişi + 1 adet M12 5 pin erkek soket**, CAN çıkışlı, redundant

Örnek 3 (Analog çıkışlı) : AWP-811-5000-3M-A-DUAL

AWP 811 serisi, 5000 mm strok, **3 metre kablo çıkışlı**, akım çıkışlı, redundant